

### Stahlschiebedach-Himmel ersetzen

Deckel ausbauen.  
Lackierte Deckelfläche gegen Beschädigungen schützen.  
Haltefedern der Spannschiene vorn aushängen.  
Haltefedern mit Schraubenzieher aus Spannschiene heraushebeln.

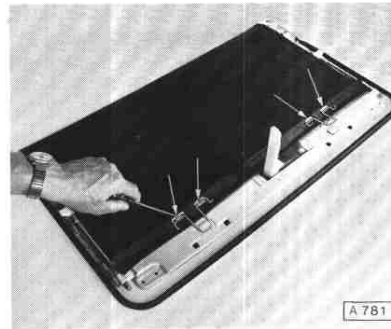

Halteungen an der hinteren Spannschiene mit Schraubenzieher vorsichtig aufbiegen.  
Himmel aushängen.

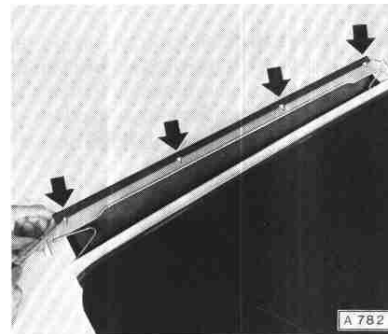

Heftklammern am abgenähten Himmel seitlich vorn und hinten entfernen.  
Vordere Spannschiene und Drahtspiegel hinten aus umgenähtem Himmel herausziehen.

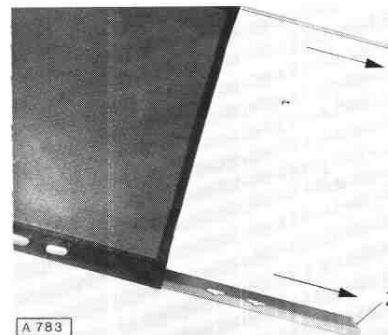

Einbau in umgekehrter Reihenfolge.  
Dabei darauf achten, daß beim Einbau der vorderen Spannschiene die Vierecksaussparungen in Fahr-richtung zeigen.

Auf seitliche Abschrägungen „Z“ an den Spannschienen – wie in Bild A 783 gezeigt – achten.

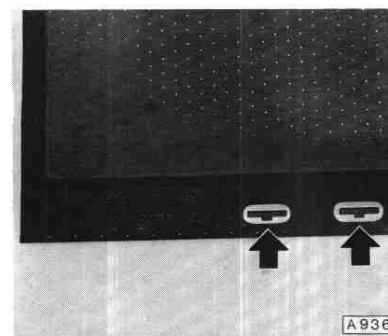

Bedienungsmechanismus aus- und einbauen

Deckel und Himmel ausbauen.  
Federn mit Stützhebel der Welle ausbauen.  
Haltezungen an Scharnierbolzen für Betätigungswelle aufbiegen.  
Scharnierbolzen aus Scharnierlager heraus schlagen.

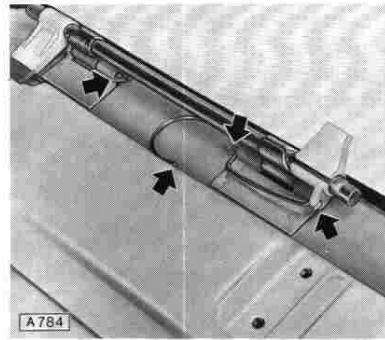

**C**

Scharnierbolzen des Betätigungsgriffes mit schlankem Durchschlag aus Plastikbuchsen heraus schlagen.

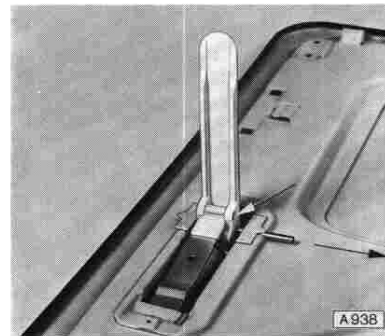

Beide Betätigungswellen für Schubstangen ausbauen.

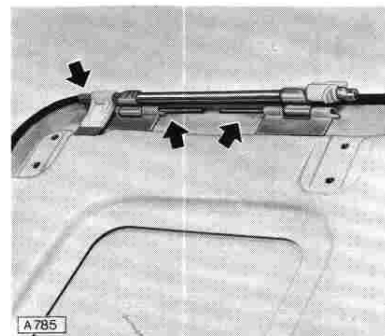

Ausgleichfeder für Griffbetätigung aus Halterung aushängen.

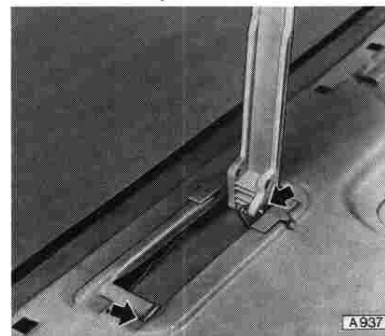

Rechte und linke Schubstange aus Deckelschacht herausziehen.  
Dabei kann eine der beiden Schubstangen mit dem Griff zusammen ausgebaut werden.

Einbau in umgekehrter Reihenfolge.

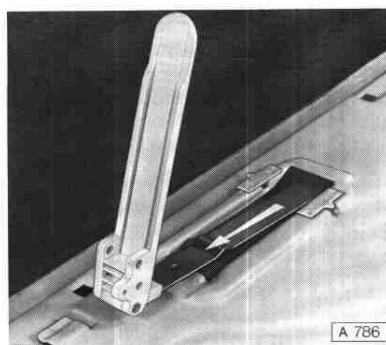

## BESCHLÄGE, POLSTERUNG, SCHARNIERE, SCHRIFTZÜGE, ZIERLEISTEN

### Hintersitz mit Hinterrücken aus- und einbauen

Formdraht „A“ des Sitzpolsters aus Halter „B“ herausheben. Hierzu Sitzpolster an der Vorderkante der Sitzauflage links und rechts außen kräftig nach unten drücken.

Sitzpolster gleichzeitig nach hinten schieben und abheben.

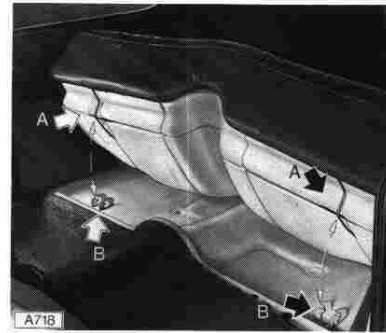

**C**

Halteungen „C“ rechts und links aufbiegen.

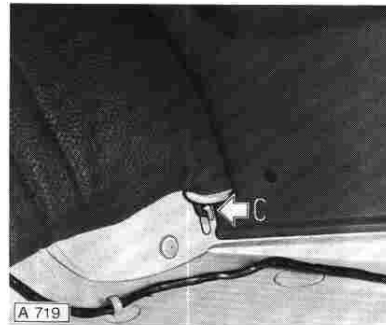

Hinterrücken von unten nach oben aus Halter „D“ aushängen und abnehmen.

Einbau in umgekehrter Reihenfolge.

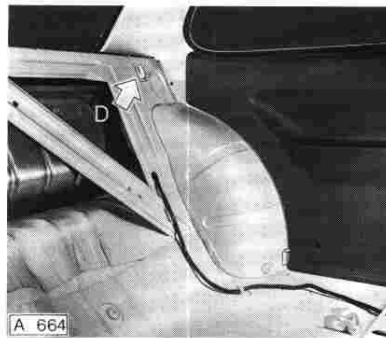



### Instrumentenpolsterung komplett ersetzen

Instrumentenhutze ausbauen. Instrumentengehäuse ausbauen.

Frischluf- und Heißluftschläuche abziehen.

Unterteil der Instrumentenpolsterung von links nach rechts an den Befestigungsschrauben „A“ abschrauben.

Oberteil der Instrumentenpolsterung an den Befestigungsschrauben „B“ lösen und aus den Haltern „C“ herausziehen.

Einbau in umgekehrter Reihenfolge.

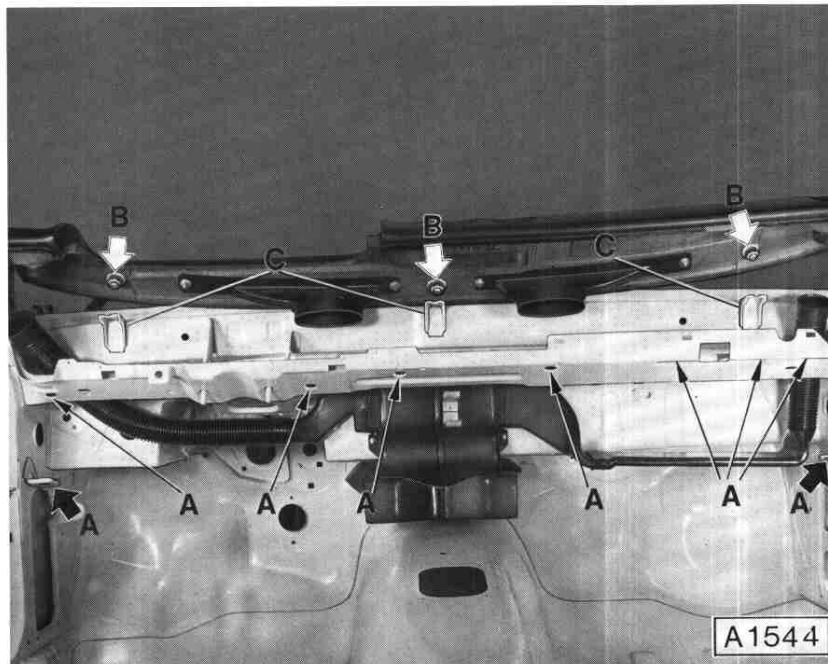

Kopfstütze für Vordersitz nachträglich einbauen  
Die Kopfstützen werden auf den Rückenlehnen der Vordersitze angeordnet.  
Die Aufnahmhülsen für die Kopfstützen sind im Rahmen der Lehne bereits serienmäßig eingebaut.

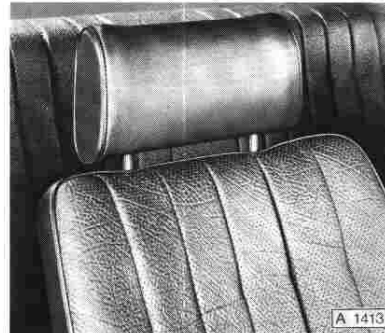

**C**

Sitzrücken oben mit festem Daumendruck abfühlen, bis eines der beiden im Polstermaterial befindlichen Löcher genau festgestellt wird. An dieser Stelle mit Stechahle durch Sitzrückenbezug stechen.

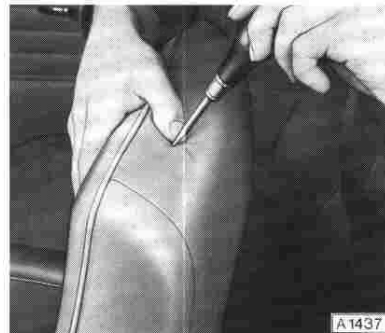

Durch Einführen der Ahle in das Aufnahme Loch der oberen Sitzrückenstrebe Einstichstelle überprüfen.

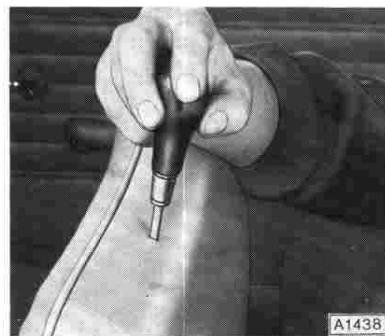

Loch im Sitzrückenbezug auf Abschlußführungshülsendurchmesser aufschneiden.

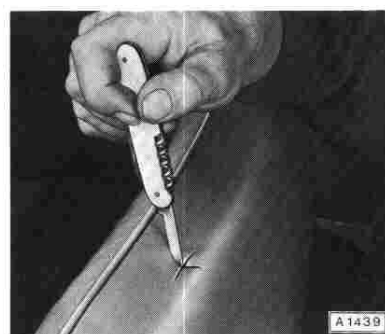

Abschlußführungshülse einsetzen und so weit eindrücken, daß sie im Loch der Strebe einrastet.

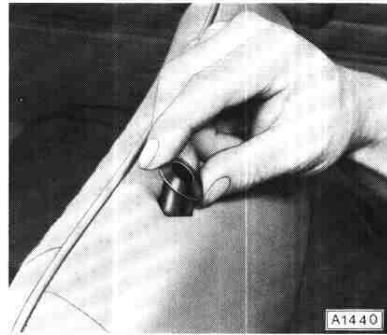

Kopfstütze anhalten und zweites Loch für Kopfstütze einstechen.  
Loch aufschneiden und Abschlußführungshülse einsetzen.  
Kopfstütze aufstecken.

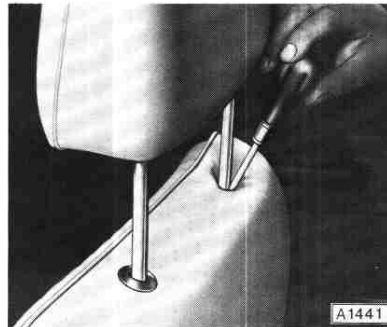

Kennzeichenschild vorn und hinten befestigen

Vorderes Kennzeichenschild

Befestigungslöcher für Befestigungsschrauben auf Kennzeichenschild anreißen.

Bei Ascona-B

Maß A = 230 mm

Maß X = 55 mm (mittig) – gemessen von Schildunterkante

Bei Manta-B

Maß A = 230 mm

Maß Z = 55 mm (mittig) – gemessen von Schildunterkante

Angerissene Löcher können. Beide Löcher  $\varnothing$  6 mm bohren.

**C**

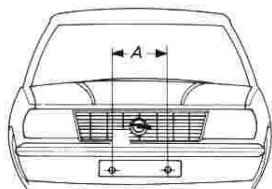

ASCONA - B

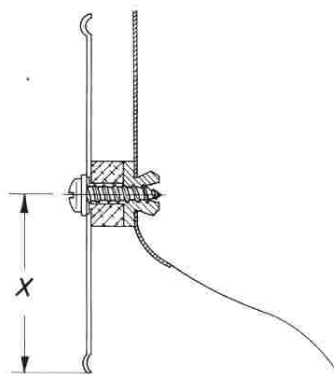

MANTA - B

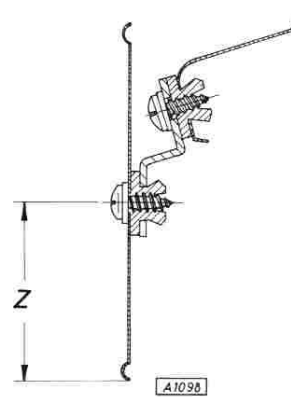

### Hinteres Kennzeichenschild

Befestigungslöcher für Befestigungsschrauben auf Kennzeichenschild anreißen.

Bei Ascona-B

Maß B = 230 mm

Maß S = 51 mm – gemessen von Schildunterkante

Bei Manta-B

Maß B = 230 mm

Maß T = 70 mm – gemessen von Schildunterkante

Angerissene Löcher können. Beide Löcher  $\varnothing$  6 mm bohren.

Vor dem Anschrauben des Kennzeichenschildes sind die Anlageflächen der Einsteckmutter an den Stellen „C“ mit Dichtmasse, Katalog-Nr. 1504 784, abzudichten.

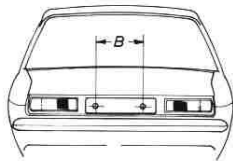

ASCONA-B

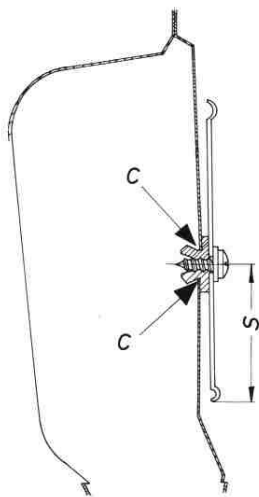

MANTA-B

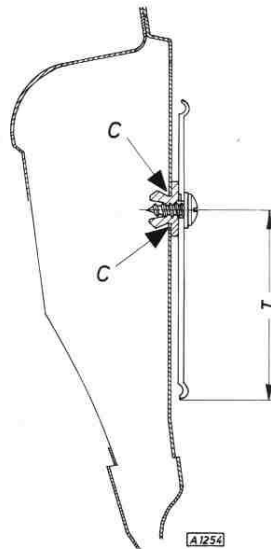

### Scharnierfeder für Kofferraumdeckel ersetzen

Rechte Scharnierfeder in kleine Haken des Kofferraumdeckel-Federhebers KM-125 einhängen und an Gegenlager in Kofferraummitte aushängen.

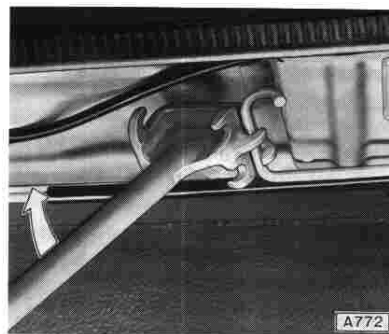

Linke Scharnierfeder in große Haken des Kofferraumdeckel-Federhebers KM-125 einhängen und an Gegenlager in Kofferraummitte aushängen.



Scharnierfedern am Gegenlager in Richtung Rückwand nach hinten schwenken, aus Befestigungsloch in Scharnierbügel außen aushängen und durch Montagelangloch in Scharnierlager herausziehen.

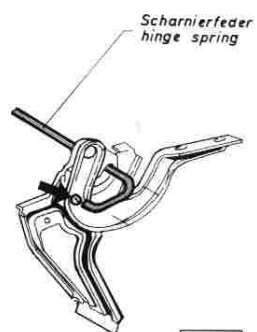

Einbau in umgekehrter Reihenfolge.

**C**

### Schließzylinder am Kofferraumdeckel ersetzen

Schloß des Kofferraumdeckels ausbauen.  
Sicherungsklammer mit einem Schraubenzieher durch Montageloch in Kofferraumdeckelunterseite vom Schließzylindergehäuse abhebeln. Schließzylinder nach außen aus Kofferraumdeckel abheben.

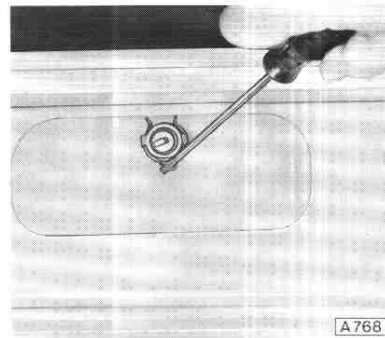

Einbau in umgekehrter Reihenfolge.  
Sicherungsklammer auf Kofferraum-Schließzylinder-Montagewerkzeug KM-206 so einlegen, daß die gebogene Öse der Sicherungsklammer in der Aussparung „A“ liegt.  
Die Sicherungsklammer wird von vier, im Montagewerkzeug eingelassenen Magneten gehalten.

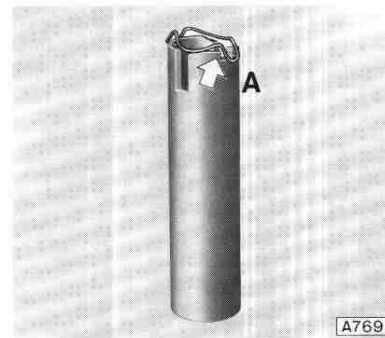

Schließzylinder durch Bohrung in Kofferraumdeckel einführen und von außen fest andrücken.  
In dieser Stellung Sicherungsklammer so über Haltenasen auf Schließzylindergehäuse drücken, bis Klammer unter beiden Haltenasen am Schließzylindergehäuse einrastet.

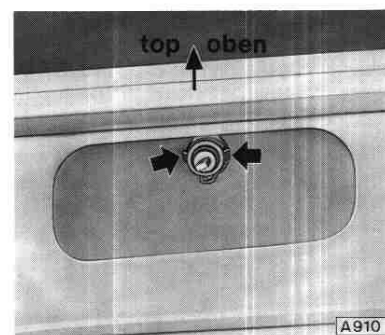

### Schließzylinder an Vordertür ersetzen

Türinnenverkleidung und Wasserabweisfolie ausbauen.  
Befestigungsschraube am Übersetzungshebel für Türverriegelung herausschrauben.  
Übersetzungshebel mit Spiralfeder ausbauen.

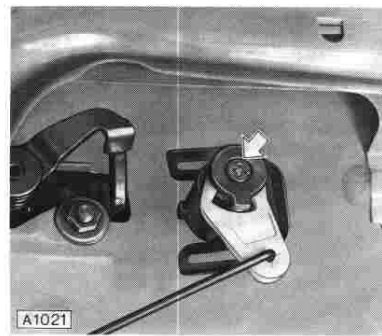

**C**

Haltespange mit Schraubenzieher vom Schließzylindergehäuse nach der Seite zu abdrücken.  
Schließzylinder durch Bohrung der Tür nach außen herausziehen.

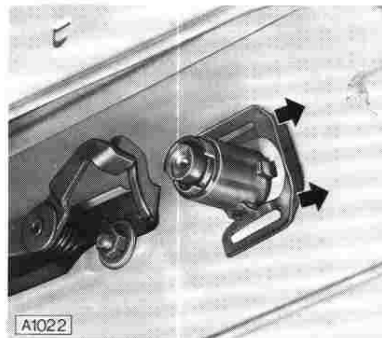

Einbau in umgekehrter Reihenfolge. Dabei darauf achten, daß beide Spiralfederenden links und rechts am Mitnehmerzapfen für den Übersetzungshebel anliegen.

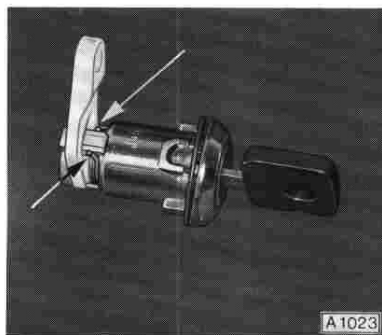



### Schloß an Hintertür ersetzen

Türinnenverkleidung und  
Wasserabweisfolie ausbauen.  
Fallfenster bis zum Anschlag nach oben kurbeln.  
Lagerbock für Innenverriegelung abschrauben.  
Betätigungsgestänge aushängen.

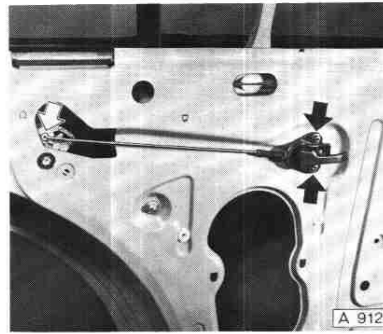

Betätigungsgestänge „A“ zum Türgriff und „B“ zum  
Sicherungsknopf aushängen.  
Hebel „C“ dient der Kindersicherung.

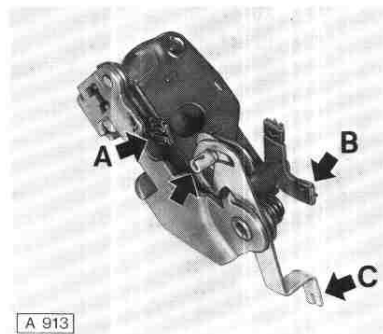

Schloß abschrauben und durch Schwenken um die  
hintere Fensterführungsschiene nach außen aus  
Montageöffnung der Tür herausnehmen.  
Einbau in umgekehrter Reihenfolge.

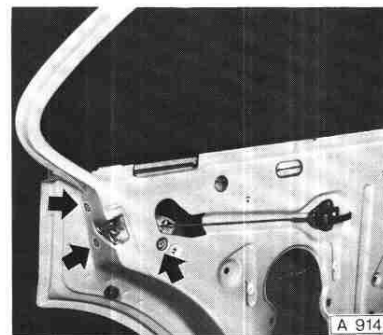

Schloß an Kofferraumdeckel ersetzen

Befestigungsschrauben herausschrauben. Schloß vom Kofferraumdeckel abnehmen.

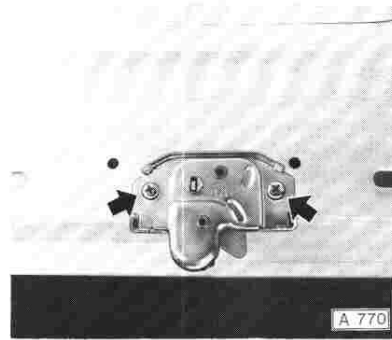

**C**

Einbau in umgekehrter Reihenfolge.

### Schloß an Vordertür ersetzen

Fallfenster bis zum Anschlag hochdrehen. Kurbel mit SW-371 ausbauen. Türinnenverkleidung aus Halteclipsen herausdrücken und Wasserabweisfolie abziehen. Knopf für Innenverriegelung heraus-schrauben.

Griff für Türschloßinnenbetätigung abschrauben. Fernbetätigungsgestänge an Türschloßhebel „A“ aus-hängen.  
Betätigungsgestänge zum Türgriff an Übersetzungshebel „B“ aushängen.  
Betätigungsgestänge „C“ an Betätigungsglasche des Schließzylinders aushängen.

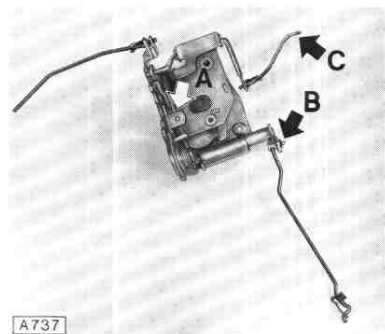

Schloßbefestigungsschrauben heraus-schrauben. Schloß um hintere Fallfenster-Führungsschiene nach innen schwenken und aus Montageöffnung heraus-nehmen.  
Beim Türschloß auf der Beifahrerseite ist die Auswerferfunktion herausgenommen, so daß sich die Tür auch ohne Schlüssel, durch Herunterdrücken des Verriegelungsknopfes, abschließen läßt.

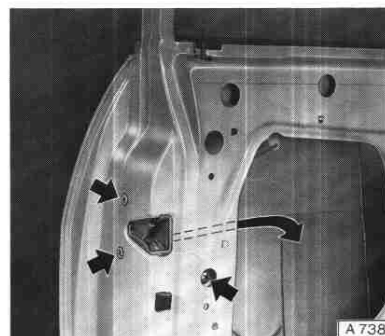

Einbau in umgekehrter Reihenfolge, dabei Gestänge für Außen- und Innenverriegelung (Sicherheitsknopf) vor dem Anschrauben des Schlosses in die ent-sprechenden Betätigungshebel einsetzen.

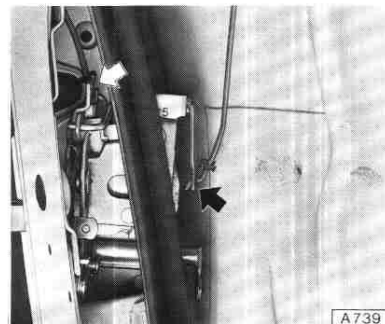

### Schriftzug auf Kofferraumdeckel aufbringen – Manta-B

Werkseitig werden alle Manta-B-Fahrzeuge mit aufklebbaren Schriften ausgestattet.  
Vor Beginn der Klebearbeiten Lackflächen gründlich reinigen. Lage der Schrift auf dem Kofferraumdeckel nach Maßangabe in Bild A 1253 mit einem Bleistift dünn anreißen.

„A“ = Unterkante Kofferraumdeckel

„B“ = Außenkante Kofferraumdeckel, rechts

„C“ = Randüberstand der Trägerfolie.

Trägerfolie, beginnend am linken Schriftrand, auf ca. 2 cm Breite von Schriftzug abziehen.

Schriftzug gemäß den angerissenen Eckpunkten ausrichten und fest andrücken.

Trägerfolie gleichmäßig auf Anrißlinien in Richtung Kofferraumdeckelaußenkante abziehen.

Gleichzeitig Schriftzug mit einem Plastikspachtel fest auf Kofferraumdeckel andrücken und glätten.



### Schriftzug auf Kofferraumdeckel ersetzen – Ascona-B

Schrift mit Plastik- oder Holzkeil von Kofferraumdeckel an den Führungzapfen abhebeln.

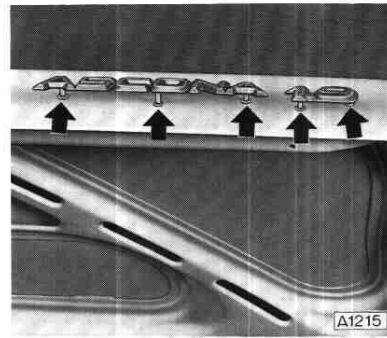

Zum Schutze vor Beschädigungen der lackierten Deckelfläche ist es beim Benutzen des Plastikkeiles zweckmäßig, ein Stück Kunstleder oder ähnliches Material unterzulegen.  
Beim Einbau Schriftzug bis auf die Plastiktüllen eindrücken.

### Schutzierleisten nachträglich einbauen

Zum Anreißen der Löcher für die Befestigung der Schutzierleisten einen Klebestreifen auf der rechten und linken Wagenseite unterhalb der Karosserieprägekante anbringen – siehe Maßangaben in Bild A 1296. Befestigungslöcher nach Maßskizzen auf Klebestreifen anreißen und kornen.

Um ein Einbeulen zu vermeiden, darf das Kornen nur mit leichten Hammerschlägen erfolgen. Löcher mit 5,8 mm Bohrer mit Blechbohrerschleif bohren.

Ein fester Sitz der Spreizklammern kann nur durch maßgenaue Löcher erzielt werden, weshalb der Bohrer vorher durch eine Probebohrung zu überprüfen ist.

Um beim Bohren der Befestigungslöcher Lackschäden zu vermeiden, ist auf den Bohrer eine Gummistütze aufzuschieben.

Klebestreifen entfernen.

Nach dem Entgraten und Auslegen der Löcher mit Farbe Spreizklammern einsetzen und überstehende Stifte mit leichten Hammerschlägen bündig einschlagen.

Schutzierleisten auf die eingesetzten Spreizklammern aufdrücken.

Dabei darauf achten, daß jeweils die Spitze des abgeflachten Leistenendes an den Türen in Fahrtrichtung nach vorn zeigt.

**C**

Ascona-B 2-türig

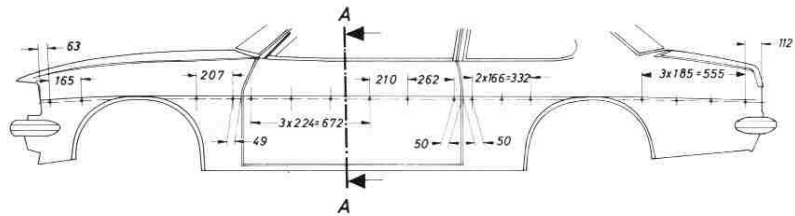

Ascona-B 4-türig

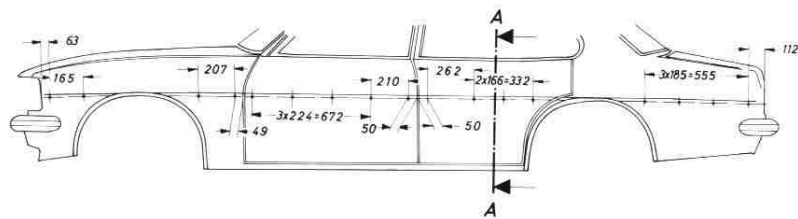

Manta-B

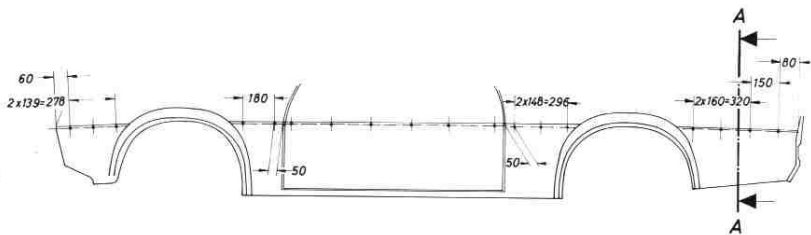

SCHNITT  
SECTION A-A

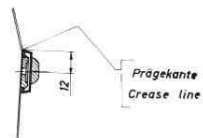

A1296

### Seitenwandinnenverkleidung ersetzen - LZ

Hintersitzbank ausbauen.  
Befestigungsknöpfe „X“ mit Clipsheber abhebeln.  
Verkleidung in Fahrtrichtung nach vorn ziehen und ausbauen.

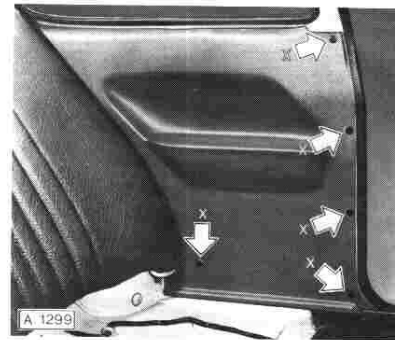

**C**

Einbau in umgekehrter Reihenfolge.  
Dabei Fensterdichtungslippe mit einem Lippenzieher  
oder Kunststoffkeil über die Beschnittkante der  
Verkleidung bringen.  
Befestigungsknöpfe von Hand eindrücken.

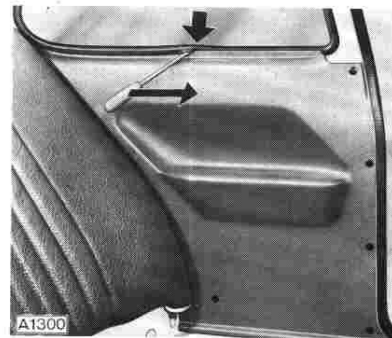



### Seitenwandinnenverkleidung ersetzen – LZL, SZ, SZL

Hintersitz komplett ausbauen.  
Seitenwandfenster ausbauen.  
Zierleiste des Fensterrahmens ausbauen.  
Tür- und Fensterrahmendichtung teilweise von den Stegen abziehen.  
Angeklebten Kunstlederüberzug der Verkleidung auf der Außen- und Innenseite der Tür- und Fensterstege abziehen.

Angeklebten Kunstlederüberzug an der Hutablage außen abziehen. Bei SZ und SZL Blechschraube „A“ und Befestigungsknopf „B“ ausbauen.  
Bei LZL nur Befestigungsknopf „B“ ausbauen.  
Seitenwandverkleidung in Fahrtrichtung nach vorn ziehen und ausbauen.



Tür- und Fensterrahmensteg mit Waschbenzin von Kleberresten säubern.

Einbau in umgekehrter Reihenfolge.  
Dabei Kunstlederüberzug der Verkleidung auf Außen- und Innenseite der Tür- und Fensterrahmenstege mit Kunstlederkleber, Katalog-Nr. 15 04 851, verkleben.

Automatik-Sicherheitsgurt für Vordersitz  
nachträglich einbauen

Der Einbau der Sicherheitsgurte ist aus der Einbauanleitung zu ersehen, die jedem Sicherheitsgurt-Einbausatz beiliegt.

Automatik-Sicherheitsgurt für 2-türige Limousine.

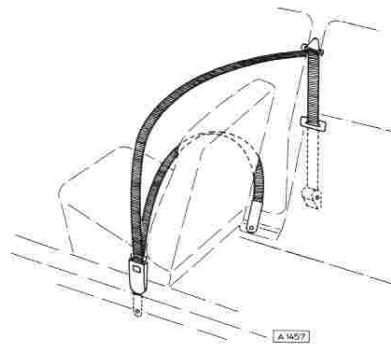

**C**

Automatik-Sicherheitsgurt für 4-türige Limousine.

Bis auf das Schloßteil serienmäßigen Sicherheitsgurt ausbauen.

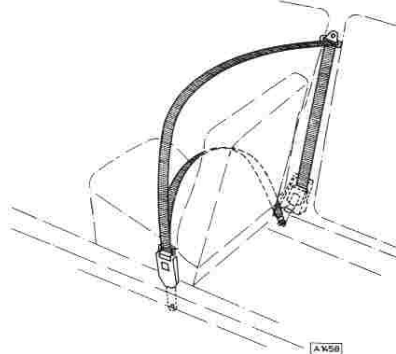

Befestigungsstelle des Automaten sowie des Beckengurtes am unteren Teil der B-Säule, bei 4-türiger Limousine.

B-Säulenverkleidung sowie Bodenbelag entsprechend den Befestigungsstellen ausschneiden.

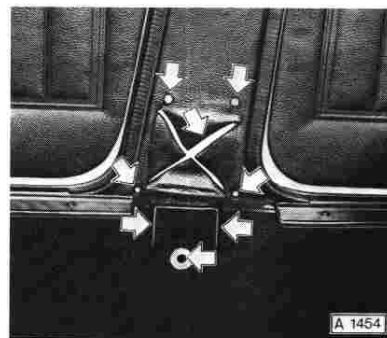

Befestigungsstelle des Automaten bei Limousine 2-türig an der Seitenwandverstärkung. Seitenwandverkleidung ausbauen und entsprechend ausschneiden

- A = Befestigungsloch
- B = Arretierungsloch

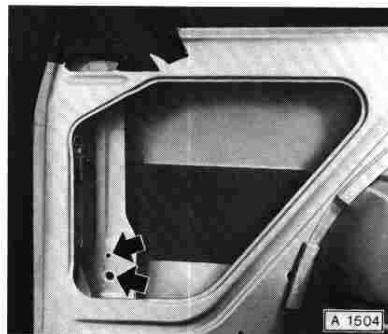

Befestigungsstelle des Umlenkbeschlages an der „B“ Säule.

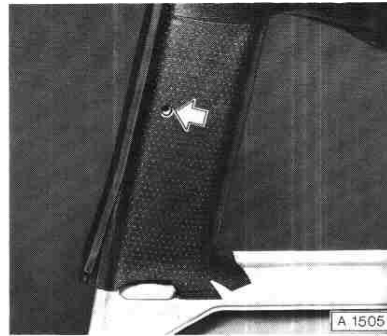

Befestigungsstelle des Beckengurtes am Einstieg bei 2-türiger Limousine.

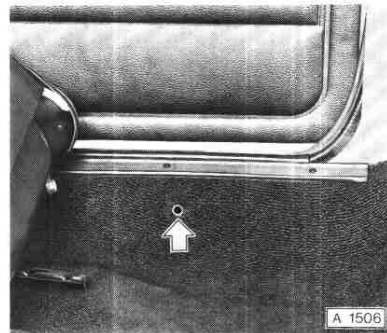

### Sicherheitsgurte für Hintersitze nachträglich einbauen

Der Einbau der Sicherheitsgurte ist aus der Einbauanleitung zu ersehen, die jedem Sicherheitsgurt-Einbausatz beiliegt.

A = 3-Punkt-Sicherheitsgurt für die äußeren Sitzplätze  
B = Beckengurt für den mittleren Sitzplatz.

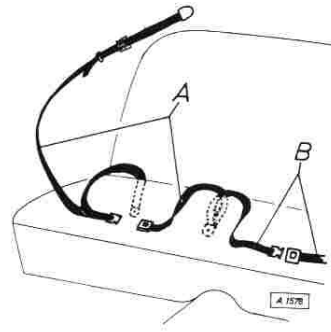

**C**

Befestigungsstelle an der Seitenwand oben.  
Bei 2- und 4-türiger Limousine Befestigungsloch durch Abtasten der Verkleidung feststellen.  
Verkleidung an dieser Stelle ausschneiden oder ausstanzen.  
Gegenüberliegende Befestigungsstelle spiegelbildgleich.

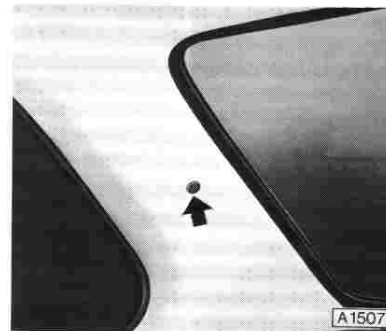

Bei Manta-B  
Befestigungsloch durch Abtasten der Verkleidung feststellen.  
Verkleidung an dieser Stelle ausschneiden oder ausstanzen.  
Gegenüberliegende Befestigungsstelle spiegelbildgleich.



Befestigungsstelle am Radeinbau und am Bodenblech.  
Verschlußstopfen entfernen.

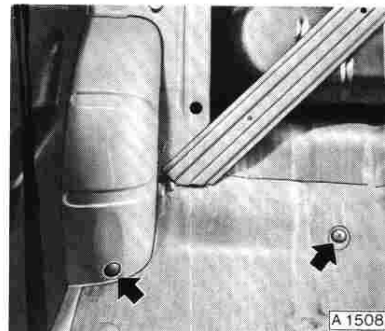

Sicherheitsgurte mit Aufrollautomatik  
für Hintersitz nachträglich einbauen

A = 3-Punkt-Automatik-Sicherheitsgurt für die äußeren  
Sitzplätze  
B = Beckengurt für den mittleren Sitzplatz  
Bei Manta-B

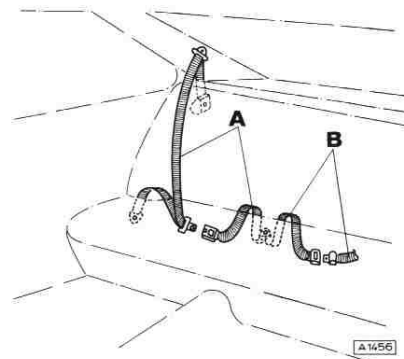

Bei Ascona-B

Der Einbau der Sicherheitsgurte ist der Einbauan-  
leitung zu ersehen, die jedem Sicherheitsgurt-Einbau-  
satz beiliegt.

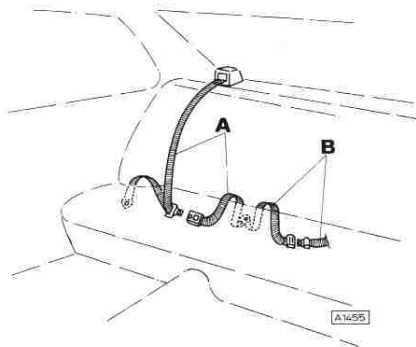

Bei 2- und 4-türiger Limousine Befestigung des  
Automaten auf der Hutablage.  
Hutablage entsprechend den Befestigungsstellen  
ausschneiden.



Bei Manta-B Befestigung des Automaten an der  
Seitenwand innen.  
Hutablage entsprechend den Befestigungsstellen  
ausschneiden.

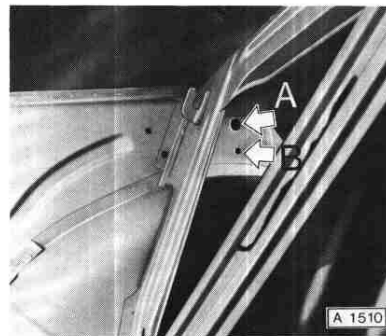

Bei Manta-B Befestigung des Umlenkbeschlages an der Seitenwand oben.



**C**

Befestigungsstelle am Radeinbau und am Bodenblech. Verschlußstopfen entfernen.

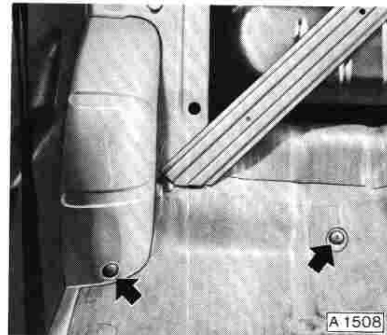

### Vordersitz aus- und einbauen

Vordersitz an Befestigungsschellen „A“ an der äußeren Sitzführungsschiene „B“ aushängen. Sitz dabei an Sitzführungsschienen nach außen drehen und vom Boden ausheben.

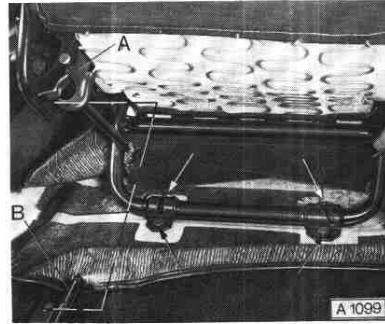

Einbau in umgekehrter Reihenfolge (siehe Anordnung in Bild A 1100).

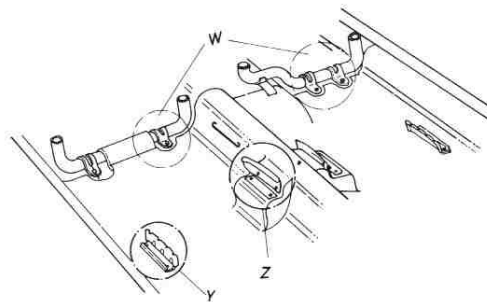

Einzelheit  
Detail Y

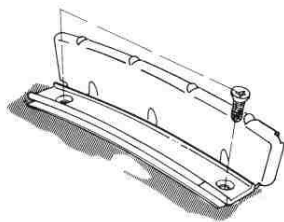

Einzelheit  
Detail W

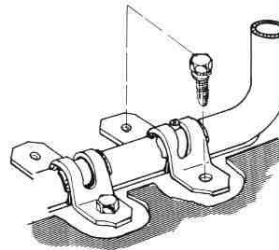

Einzelheit  
Detail Z

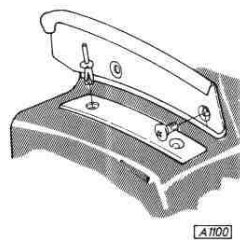

Zierleiste am Luftleitblech oben aus- und einbauen

Mit Kreuzschlitzschraubenzieher hinter der Stoßstange nach oben an die Zierleiste gehen und Befestigungsschrauben „A“ heraus-schrauben.

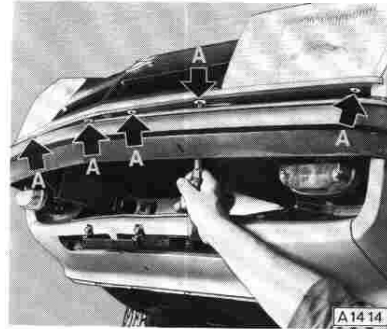

Zierleiste von Luftleitblech abnehmen.  
Einbau in umgekehrter Reihenfolge.

**C**



### Zierleisten an Seitenwandfenster aus- und einbauen

Seitenwandfenster ausbauen.  
Fensterabdichtung ausbauen.  
Bei LZL-Fahrzeugen kompletten Zierrahmen aus  
Fensterrahmen herausnehmen.

Bei SZ und SZL-Fahrzeugen seitliche Entlüftungs-  
blende an Schloßsäule ausbauen.  
Zierleiste unten bei Manta-B ausbauen  
Hierzu Halteklammer „A“ auf Fenstersteg mit  
Schraubenzieher abdrücken.

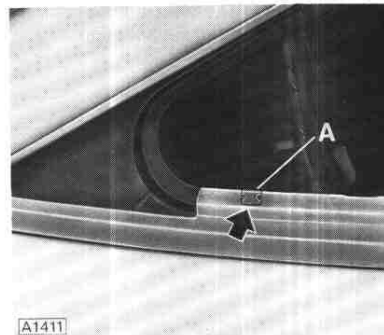

Befestigungsschraube „B“ heraus-schrauben.  
Zierleiste von Seitenwand abnehmen.

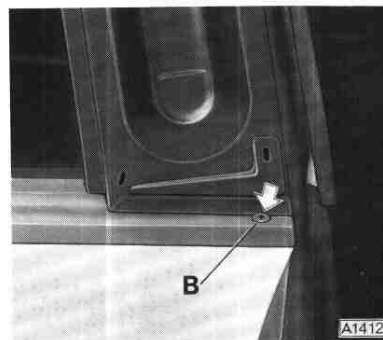

Zierleiste oben bei Manta-B ausbauen

Befestigungsschrauben „C“ heraus-schrauben.  
Zierleiste von Fensterrahmen abnehmen.

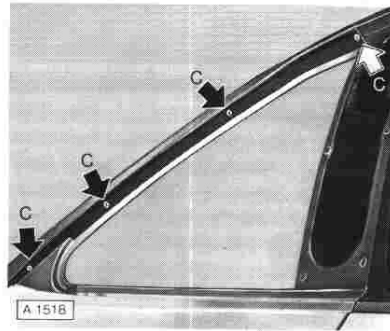

**C**

Anlageflächen der Zierleiste oben und unten sowie den Zierrahmen an der Karosserie vor dem Einbau – wie in den Einzelheiten mit „X“ gezeigten Bereichen – mit Abdichtmasse, Katalog-Nr. 15 05 100, auslegen.

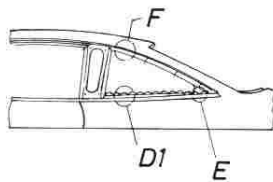
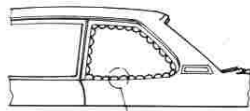

EINZELHEIT  
DETAIL Du.D1

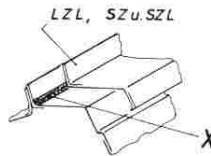

EINZELHEIT  
DETAIL E

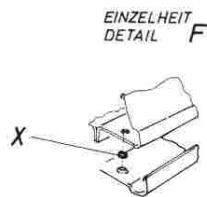

A 1337

Hintersitz mit Hinterrücken aus- und einbauen

Hintersitz ausbauen

Sitzpolsterdraht (A) aus Bodenhalter (B) herausheben.

Sitzpolster an Sitzkante nach unten drücken und gleichzeitig nach hinten schieben.

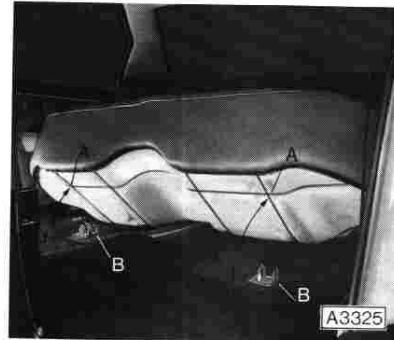

**C**

Schnitt B - B zeigt die Einbaulage des Formdrahtes im Bodenhalter.

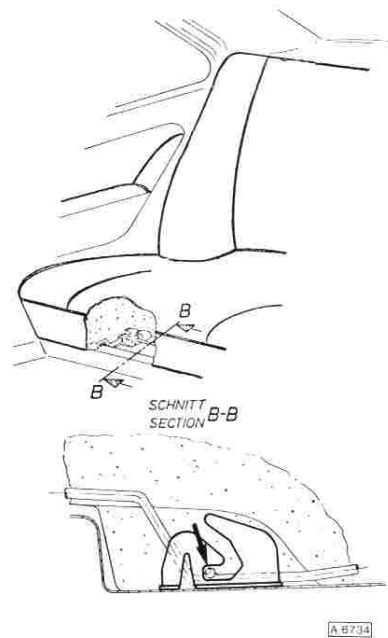

### Hinterrücken ausbauen

Verriegelungsknopf (A) und Plastik-Rosette (B) links und rechts ausbauen.

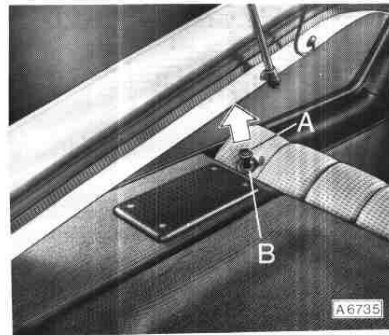

Verstärkungsleiste (2) auf Hinterrückenpolster aus Halteschiene (3) über die gesamte Breite durch Drücken nach unten ausbauen.

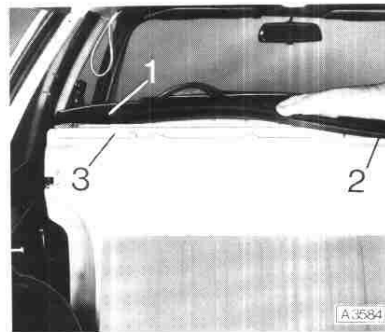

Hinterrückendraht an drei Stellen oben aus Hinterrückenklappe herausziehen.



Hinterrücken (Polster) nach vorn umklappen.

Hinterrückendraht an den Stellen B aus unteren Haltesicken herausziehen.

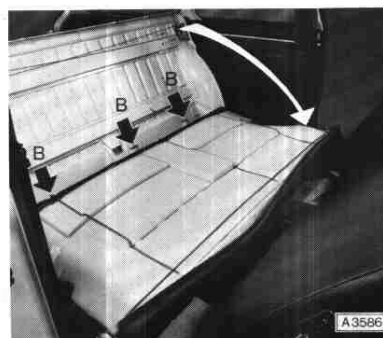

### Einbau

In umgekehrter Reihenfolge.

## Rückwandklappe ersetzen

### Ausbau

Elektrische Zuleitungen für heizbare Heckscheibe trennen. Seilzüge für Laderaumabdeckung aushängen.

Gasfedern an Rückwandklappe aushängen.

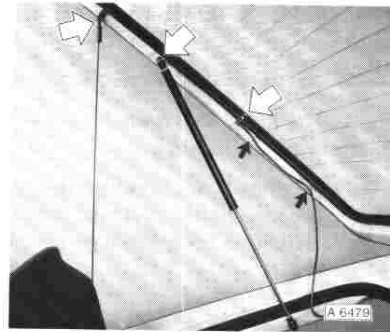

**C**

### Hinweis:

Plastikbefestigungskeile mit Schraubenzieher aus Gasfederkopf heraushebeln.

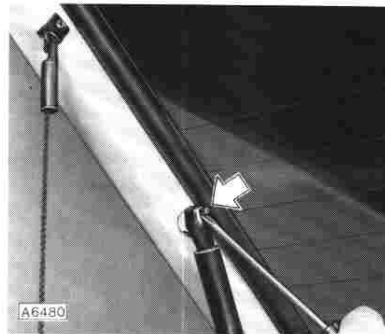

Rückwandklappe schließen.  
Rückwandklappe ausbauen.  
Plastikkappen von Himmelbezug abclipsen.  
Scharniere links und rechts von Dachrahmen abschrauben.

Klappe aus Karosserierahmen herausheben.  
Scharnierlager von Rückwandklappe abschrauben.

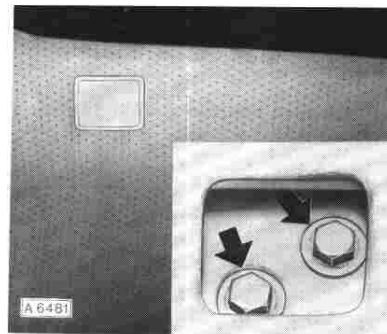

### Einbau

Einbau in umgekehrter Reihenfolge. Scharnierlager an Rückwandklappe auf Drehmoment festschrauben. Rückwandklappe in Karosserierahmen hineinheben.

Scharnierschenkel an Dachrahmen auf Drehmoment festschrauben - Schnitt L - L in Bild A 6482.

Plastikkappen an Himmel festclipsen. Gasfedern an Rückwandklappe einbauen.

Seilzüge für hintere Laderaumabdeckung einhängen. Elektrische Kabel an Heckscheibe anschließen.

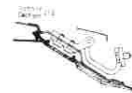
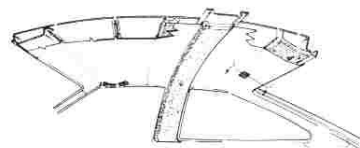

A 6482

## Rückwandklappenscheibe ersetzen

### Ausbau

Elektrische Kabel von Anschlüssen der Heizscheibe abziehen.

Zierleiste ringsum aus Scheibenfassung (Gummi) herausziehen. Scheibe aus Karosserierahmen herausdrücken (zweiter Monteur).



### Einbau

Neue Scheibe auf Haltevorrichtung (SW-373 oder Nr. 1618 der Fa. Hazet) auflegen.

Scheibenrand ringsum reinigen Gummifassung auf Scheibenrand aufstecken.



Schnur (z.B. Gardinenschnur) in Dichtlippe der Gummifassung auf Scheibeninnenseite einlegen.

Schnurenden kreuzen sich in der Scheibenmitte unten.

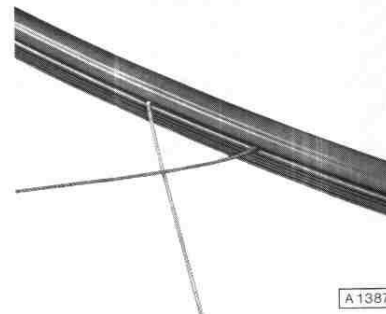

Scheibenrahmen der Rückwandklappe säubern. Scheibe trocken in Rückwandklapperahmen einsetzen.

Nähere Angaben siehe Schnitt X - X in Bild A 6565.



Mit eingezogener Schnur Dichtlippe der Gummifassung über den Steg des Rückwandscheibenrahmens ziehen.

Gleichzeitig von außen leichte Schläge mit einem Schlagkissen (Sand oder Gummifüllung) auf Scheibe geben.



**C**

Hinweis:

Bei Fahrzeugen mit serienmäßigem Vinyldachbezug Rückwandscheibenrahmen ringsum - wie an Stelle "X" gezeigt - vor Scheibeneinbau mit Fensterdichtungsmasse auslegen.



Zierleiste in Scheibenfassung mit KM-129 einziehen.  
Zierleistenverbindungsstück 3 (Ausschnitt A) in Scheibenmitte unten über beide Leistenenden schieben.



A6568

Schließzylinder der Rückwandklappe ersetzen

Ausbau

Rückwandklappenverkleidung ausbauen.

Befestigungsbolzen "2" mit schlanken Durchschlag lösen und Plastik-Halteplatte "1" ausbauen.

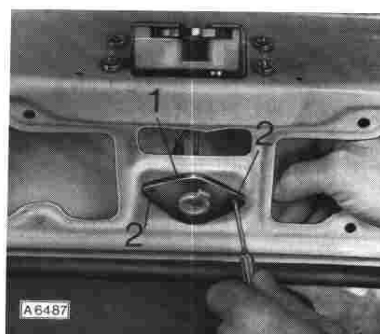

Betätigungsgestänge "3" aushängen.

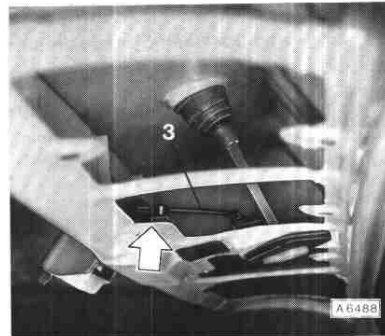

Nutmutter (Rechtsgewinde) auf dem Schließzylindergehäuse mit Montagewerkzeug "X" (KM-402 bzw. SW-157) abschrauben.

Schließzylindergehäuse aus Rückwandklappe herausnehmen.

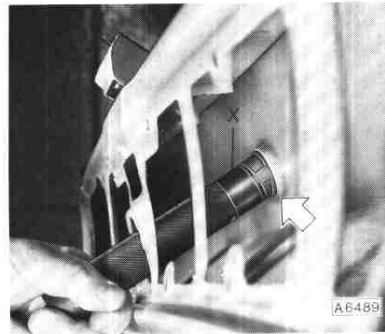

Schließzylinder ausbauen.

Zündschlüssel in Schließzylinder einstecken.

Sprengring (4) mit Schraubenzieher abheben.

Wellenscheibe (3) hinter Sprengring abnehmen und aufbewahren.

Schließzylinder aus Gehäuse herausziehen.

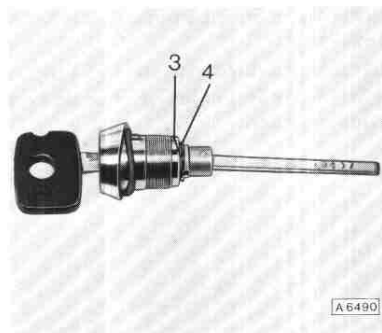

#### Einbau

Einbau in umgekehrter Reihenfolge.  
Einbaufolge der Einzelteile 1 bis 8 beachten - Bild A6491

- 1 Zündschlüssel
- 2 Schließzylinder
- 3 Dichtung
- 4 Gehäuse
- 5 Wellenscheibe
- 6 Sprengring
- 7 Distanzstück
- 8 Nutmutter (mit Innengewinde)

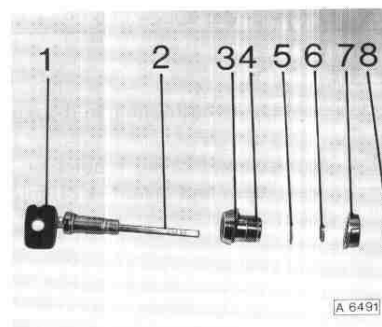



## Schloß Rückwandklappe ersetzen

### Ausbau

Haltestopfen "2" mit Clipsheber aushebeln.  
Verkleidung "1" ausbauen.

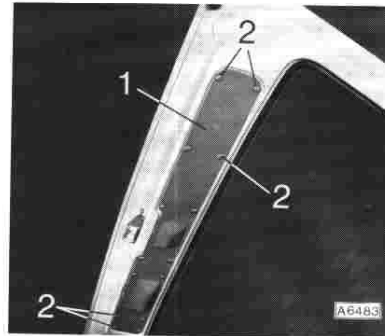

**C**

Schloß-Befestigungsschrauben "3" abschrauben.

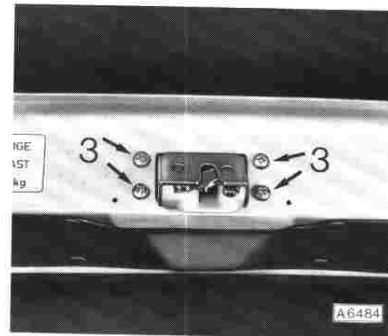

Betätigungsgestänge "4" aus Schloßgehäuse aushängen.

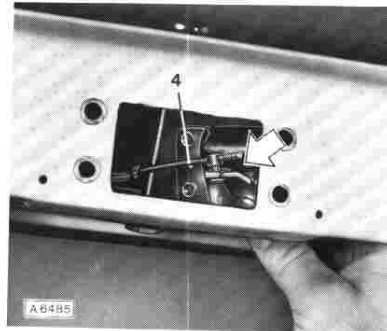

### Einbau

In umgekehrter Reihenfolge.

Einstellmaß  $X = 14 \text{ mm}$  - gemessen von Gewindeende bis Mitte Verbindungsbolzen auf Betätigungsgestänge "4" beachten.

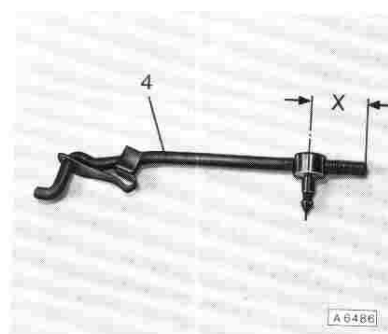

Gruppe C

Karosserie-Ausstattung

## Inhaltsverzeichnis

Arbeitstext	Seite
Öle, Fette, Dichtungsmittel, Kleber .....	2
Spezial-Werkzeuge .....	4
<u>Glas, Fensterführungen, Fensterbetätigung</u>	
Fallfenster an Hintertür ersetzen .....	7
Fallfenster an Vordertür ersetzen - Ascona-B .....	8
Fallfenster an Vordertür ersetzen - Manta-B .....	9
Fenster (feststehend) an Hintertür ersetzen .....	10
Fensterbetätigung (Kurbelapparat) an Vordertür ersetzen .....	11
Windschutzscheibe oder Rückwandscheibe aus- und einbauen oder ersetzen .....	12
<u>Stahlschiebedach</u>	
Allgemeine Bedienungshinweise .....	15
Bedienungsmechanismus aus- und einbauen .....	19
Stahlschiebedach aus- und einbauen .....	16
Stahlschiebedach-Himmel ersetzen .....	18
<u>Beschläge, Polsterung, Scharniere, Schriftzüge, Zierleisten</u>	
Hintersitz mit Hinterrücken aus- und einbauen .....	21
Instrumentenpolsterung komplett ersetzen .....	22
Kopfstütze für Vordersitz nachträglich einbauen .....	23
Kennzeichenschild vorn und hinten befestigen .....	25
Scharnierfeder für Kofferraumdeckel ersetzen .....	27
Schließzylinder am Kofferraumdeckel ersetzen .....	28
Schließzylinder an Vordertür ersetzen .....	29
Schloß an Hintertür ersetzen .....	30
Schloß an Kofferraumdeckel ersetzen .....	31
Schloß an Vordertür ersetzen .....	32
Schriftzug auf Kofferraumdeckel aufbringen - Manta-B .....	33
Schriftzug auf Kofferraumdeckel ersetzen - Ascona-B .....	34
Schutzzierleisten nachträglich einbauen .....	35
Seitenwandinnenverkleidung ersetzen - LZ .....	37
Seitenwandinnenverkleidung ersetzen - LZL, SZ, SZL .....	38
Sicherheitsgurte für Hintersitze nachträglich einbauen .....	41
Sicherheitsgurt (Automatik) für Vordersitz nachträglich einbauen ..	39
Sicherheitsgurt (Automatik) für Hintersitz nachträglich einbauen ..	42
Vordersitz aus- und einbauen .....	44
Zierleiste am Luftleitblech oben aus- und einbauen .....	45
Zierleisten an Seitenwandfenster aus- und einbauen .....	46

**C**

Arbeitstext	Seite
<u>Manta-B-CC</u>	
Hintersitz mit Hinterrücken aus- und einbauen .....	49
Rückwandklappe ersetzen .....	51
Rückwandklappenscheibe ersetzen .....	52
Schließzylinder der Rückwandklappe ersetzen .....	53
Schloß Rückwandklappe ersetzen .....	55

Öle, Fette, Dichtungsmittel, Kleber

Abdichtmittel für Halteklammern der Zierleisten. Verhütung von Wasser- und Staubeintritt an Durchbrüchen für Pedale, Schalter, Antennen usw.	Faserkitt 15 00 297
Verkleben von Kunstleder und Stoffen	Milch-Kleber 15 01 119
Abdichten aufeinandergeschraubter Bleche, Schraubendurchgänge und Ausfüllen der Gewindegänge bei Blechschrauben an Karosserien	Plastische Masse 15 01 587
Aufkleben von Moosgummi auf lackierte Bleche, speziell bei Türabdichtungsprofilen unter beidseitigen Auftragen von Klebstoff	Gummi-Kleber 15 04 151
Auslegen und Abdichten der feststehenden Fenster	Fensterdichtungsmasse 15 03 366 und 15 14 588
Verkleben von Gummi, Textilien, Pappe auf Pappe, Holz und Metall	Textilien-Kleber 15 04 409
Verkleben des Kunstlederbereichs mit Blechteilen. Verkleben von kaschiertem Kunstleder, Plastikfolien auf undurchlässigem Untergrund. Verkleben von Holzfurnier.	Kunstlederkleber 15 04 851
Verkleben von Verbundglasscheiben (kristallklar getönt)	Windschutzscheibenkleber 15 04 852

Aufkleben von Velvetleisten am Stahlschiebedach. Verkleben des Profilgummis am Flansch für Schwenkfensterausschnitt	Profil-Kunststoff-Kleber 15 04 915
Abdichtung von Karosserieverbindungsstößen der Außen- und Innenseite.	Abdichtmasse 15 05 100
Schmieren von Seil und Führungsrillen des Kurbelantriebes	Molybdändisulfidpaste 19 48 524
Gleitschienen des Stahlschiebedaches fetten	Wälzlagerfett 19 46 254

**C**

Spezial-Werkzeuge

S-1284 Zierstreifen – Einziehwerkzeug

Einziehen der Zierstreifen in Fassung der Windschutzscheibe oder Rückwandscheibe

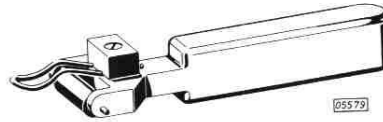

KM-125 Kofferraumdeckel – Federheber

Aus- und Einbau der Kofferraumdeckelfeder

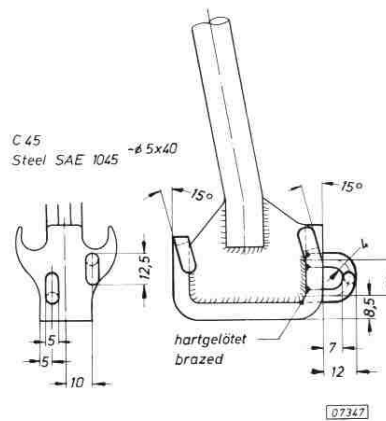

Vorhandenes Werkzeug, wenn noch nicht geändert, nach nebenstehender Skizze nacharbeiten.

KM-206 Kofferraumdeckel – Schließzylinder –  
Montagewerkzeug

Montage des Schließzylinder-Sicherungsringes

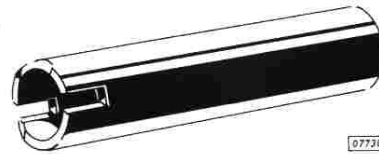

07720

**C**

SW-154 Innenverkleidung – Demontagegabel

Lösen der Türinnenverkleidung

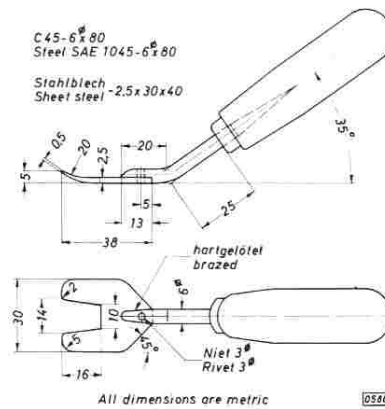

05480

SW-163 Fenstergummi – Lippenzieher

Einziehen der Gummifassungslippen beim  
Einbau von Glasscheiben.

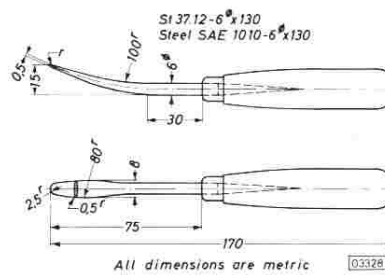

03328

SW-371 Türgriff- und Fensterkurbel-Ausbauwerkzeug

Aus- und Einbau von Türgriff- und Fensterkurbel

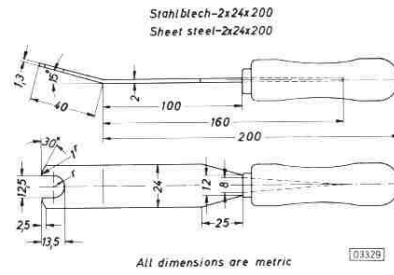

SW-379 Clipsheber

Türabdichtgummi ausbauen

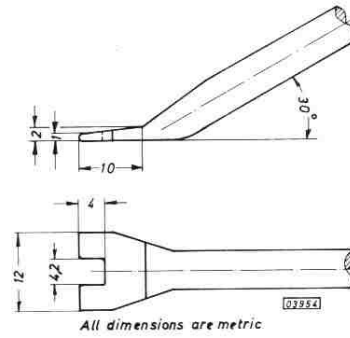

1618 Hazet-Glasscheiben-Haltevorrichtung

Zum Halten aller Glasscheiben

Lieferant:

Firma  
Hazet-Werke  
5630 Remscheid  
Postfach 101067

oder über den örtlichen  
Werkzeughandel



## GLAS, FENSTERFÜHRUNGEN, FENSTERBETÄTIGUNG

### Fallfenster an Hintertür ersetzen

Halter für Aschenbecher abschrauben.  
Türinnenverkleidung mit Türabdichtung ausbauen.  
Befestigungsschrauben des Scherenhebers  
herausschrauben.



Scherenheber aus Fensterfassungsschiene herausziehen und durch Montageöffnung herausnehmen.  
Fallfenster auf unteren Anschlag schieben.

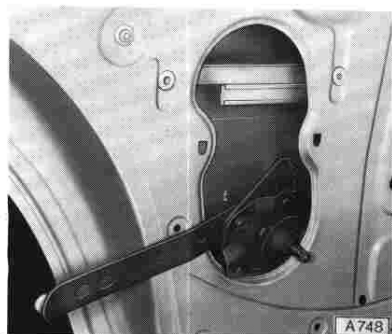

Fensterschachtabdichtung vom Fassungssteg unten abziehen. Schienenbefestigungsschrauben auf Fensterrahmen oben abschrauben.  
Kontermutter der Schieneneinstellschraube am Türgerippe innen abschrauben.  
Einstellschraube am Schienenende unten abschrauben.  
Führungsschiene durch Schwenken des oberen Schienenendes nach vorn, schräg aus dem Fensterschacht herausheben.



Fallfenster schräg nach oben aus dem Fensterschacht herausheben.



Einbau in umgekehrter Reihenfolge.

C

### Fallfenster an Vordertür ersetzen – Ascona-B

Türinnenverkleidung ausbauen.

Wasserabweisfolie ausbauen.  
Befestigungsschrauben der beiden  
Seilklemmen herauserschrauben.  
Klemmplatten abnehmen.

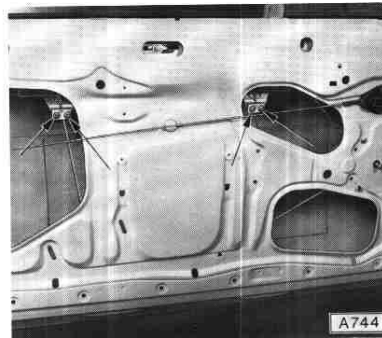

Fallfenster nach innen aus Türschacht herausnehmen.

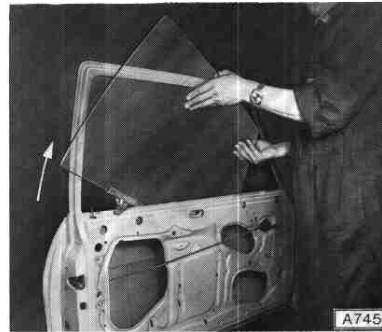

Einbau im umgekehrter Reihenfolge.  
Fensterbetätigung bis Anschlag des Fallfensters nach  
oben drehen. Kurbel – mit 45° Neigung nach vorn –  
aufsetzen. Kurbel 2½ Umdrehungen zurückdrehen.  
In dieser Stellung Fallfenster an Seilklemmen in der  
Mitte des oberen Teiles der Montageöffnung „A“  
anschrauben – Bild A 746.

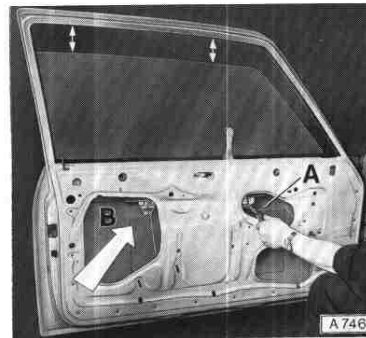

Fallfensteroberkante parallel zum Türrahmen oben  
ausrichten.

Durch Montageöffnung „B“  
Fallfenster an Seilklemmen anschrauben – Bild A 746.

### Fallfenster an Vordertür ersetzen – Manta-B

Türinnenverkleidung ausbauen.

Wasserabweisfolie ausbauen.

Anschlagkeile an Befestigungsschrauben „A“,  
Fassungsschiene an Befestigungsschraube „B“  
abschrauben.  
Scherenheber an Befestigungsschrauben „C“  
abschrauben.

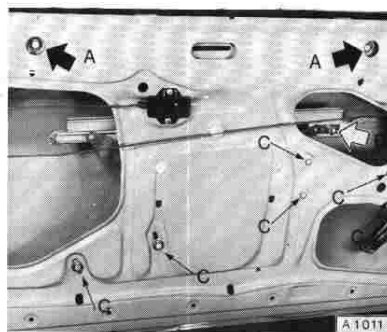

**C**

Scherenheber aus Montageöffnung herausnehmen.

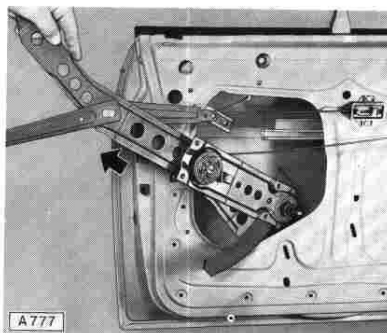

Fallfenster aus Türschacht schräg nach oben  
herausnehmen.

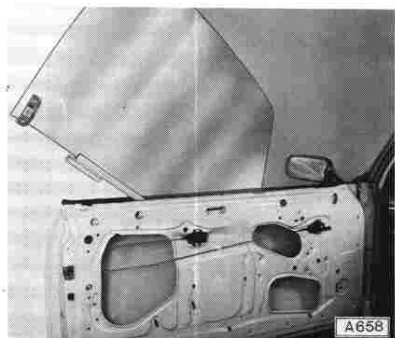

Einbau in umgekehrter Reihenfolge.  
Fallfenster so weit hochkurbeln, bis bei geschlossener  
Tür die Fensteroberkante am Dichtwulst der Fenster-  
dichtung anliegt.  
Beide Anschlagkeile ausrichten. Laufrollen in Fassungs-  
schiene leicht mit Molybdändisulfidpaste schmieren.

Fenster (feststehend) an Hintertür ersetzen

Türinnenverkleidung, Wasserabweisfolie, Fallfenster  
und Führungsschiene ausbauen.  
Fenster in Fahrtrichtung aus Fensterrahmen  
herausziehen.

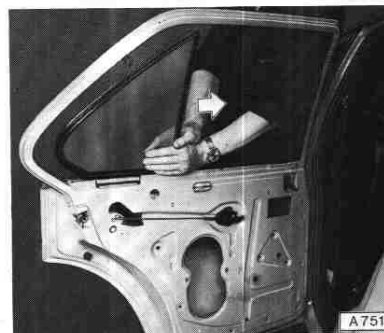

Einbau in umgekehrter Reihenfolge.

Fensterbetätigung (Kurbelapparat)  
an Vordertür ersetzen

Türinnenverkleidung und Wasserabweisfolie ausbauen. Seilklemmen an Fallfenster abschrauben. Fenster bis zum oberen Anschlag hochschieben und mit Holzkeil in Fensterschacht festklemmen. Spannrolle oben lösen und Drahtseil von Führungsrollen abheben. Fensterbetätigung abschrauben.

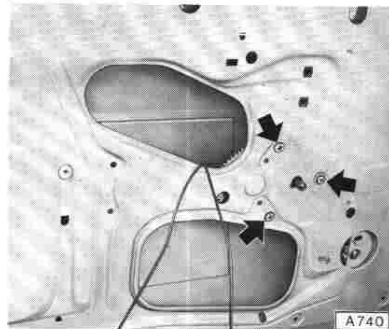

**C**

Einbau in umgekehrter Reihenfolge. Dabei beachten: Seilrolle „3“ in Bild A 743 entspannen (in Fahrtrichtung nach hinten schieben). Seil, beginnend mit äußerem Seilende „A“ nach innen auf Seiltrommel aufwickeln. Gesamte Seiltrommelbreite aufwickeln.

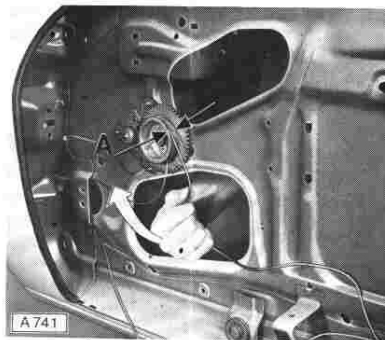

Aufgewickeltes Seil vor dem Einbau des Kurbelapparates gegen Abspringen während der Seilmontage mit Tesaband festkleben. Kurbelapparat an Türgerippe anschrauben.

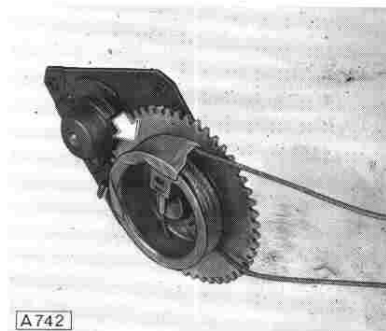

Beachte! Aufgewickeltes äußeres Seilende „A“ muß über Führungsrolle 1, loses Seilende „B“ über Führungsrolle 5, gelegt werden. Drahtseil in der angegebenen Richtung und Reihenfolge auf Führungsrollen 1 bis 5 auflegen – Bild A 743. Spannrolle spannen. Fensterbetätigung auf Funktion prüfen. Drahtseil mit Molybdändisulfidpaste leicht einfetten.

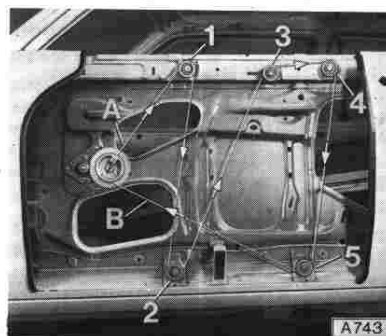

Windschutzscheibe oder Rückwandscheibe  
aus- und einbauen oder ersetzen

Nachstehend ist der Aus- und Einbau der Windschutzscheibe beschrieben.

Der Aus- und Einbau der Rückwandscheibe ist sinngemäß vorzunehmen.

Eckverbindungsstücke aus Gummifassung mit Plastikkeil herausdrücken.

Alle übrigen Zierleisten aus Gummifassung herausziehen.

Bei Windschutzscheiben mit Scheibenantenne Antennenanschluß (Druckknopf) vorsichtig abnehmen.  
Bei heizbarer Rückwandscheibe beide elektrischen Anschlüsse abziehen.

Bei Verbundglasscheiben äußeren Teil der Gummifassung auf der gesamten Länge mit einem handelsüblichen Allzweckmesser durchschneiden.  
Anschließend Gummifassung bis auf den Fenstersteg durchschneiden.

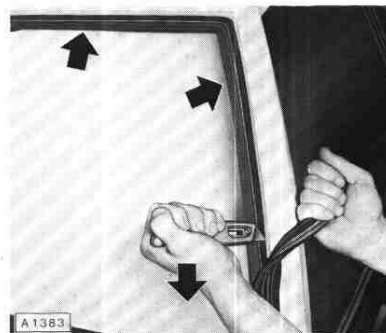

Reststück der Gummifassung am Scheibenrand ringsum ebenfalls bis auf den Fenstersteg durchschneiden.  
Dabei mit Messer senkrecht zur Scheibenfläche schneiden.

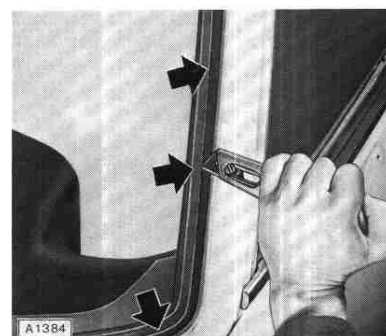

Windschutzscheibe, an einer Ecke beginnend, vorsichtig von der Karosserie abdrücken. Dabei Windschutzscheibe von außen durch zweiten Monteur gegenhalten.



**C**

Neue Windschutzscheibe auf Glasscheiben-Haltevorrichtung der Fa. Hazet, Nr. 1618 oder vorhandene Haltevorrichtung SW-373 aufsetzen. Neue Gummifassung auf Scheibe aufziehen.



Reste der Fensterdichtungsmasse bzw. Kleberreste bei Verbundglasscheiben mit Waschbenzin vom Fensterahmen entfernen.

Falls erforderlich, Reste der Dichtungsmasse bzw. des Klebers mit Waschbenzin tränken und mit Holz- oder Plastikkeil entfernen.

Schnur (z. B. Gardinenschnur) in Dichtlippe der Gummifassung auf Scheibeninnenseite einlegen. Dabei kreuzen sich die Schnurenden in Scheibenmitte, unten.

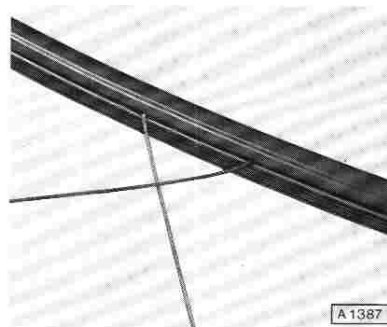

Mit Handpresse oder Druckluftpistole gesäuberten Steg des Fensterrahmens mit Fensterdichtungsmasse ringsum auslegen.

Bei Verbundglasscheiben Fenstersteg mit Windschutzscheibenkleber auslegen.

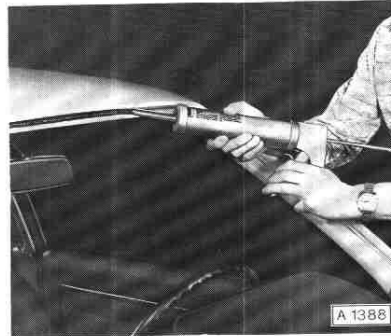

Windschutzscheibe in Fensterrahmen einsetzen. Mit eingezogener Schnur Dichtlippe der Gummifassung über den Steg des Fensterrahmens ziehen. Gleichzeitig von außen mit einem Schlagkissen vom zweiten Monteur leichte Schläge gegen die Scheibe geben.



Zwischen äußerer Abdichtlippe der Gummifassung und Windschutzscheibe Flachdüse der Hand- oder Druckpresse einführen. Hohlräume ringsum mit Fensterdichtungsmasse – bei Verbundglasscheiben mit Windschutzscheibenkleber – auslegen.

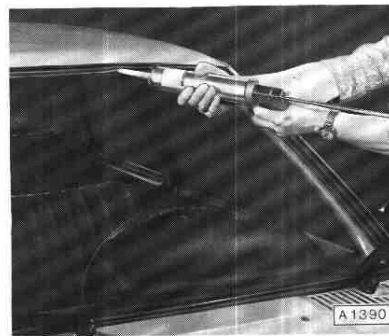

Zierstreifen mit Zierstreifen-Einziehwerkzeug S-1284 einziehen. Eckverbindungsstücke einsetzen.

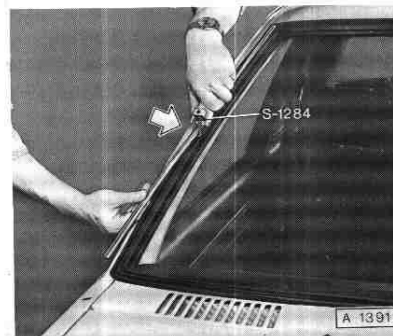



## STAHLSCHIEBEDACH

### Allgemeine Bedienungshinweise

Zum Öffnen des Daches dient ein ausklappbarer Griff, der über Schubstangen und Führungswellen mit Stützhebeln das Dach entriegelt. Nach Aufklappen des Griffes nach unten läßt sich der Schiebedachdeckel stufenlos in jede Belüftungsstellung nach hinten schieben.  
Zum Feststellen des Schiebedachdeckels wird der Griff in die Griffschale zurückgeklappt.

**C**

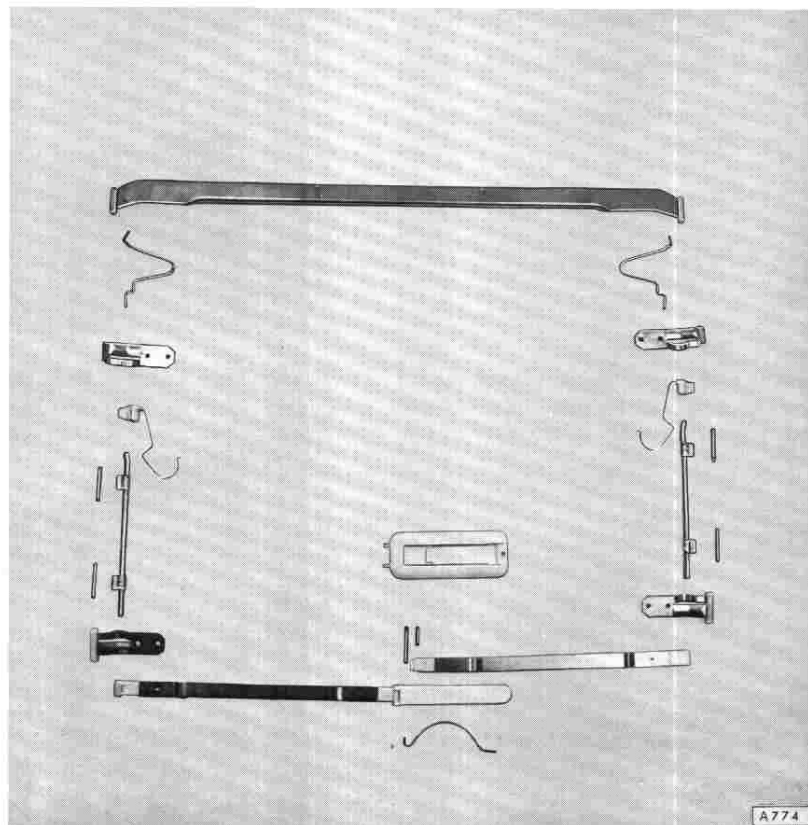

### Stahlschiebedach aus- und einbauen

Betätigungsgriff in Stellung „A“ nach unten klappen.  
Deckel nach hinten schieben. Griffschale für  
Betätigungsgriff abschrauben. Schiebedachhimmel  
an Haltefedern nach unten klappen.

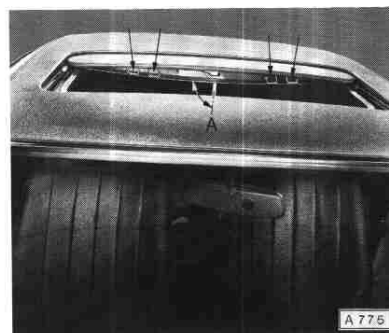

Vordere und hintere Führungsplatten an Deckel  
abschrauben.  
Hierzu Schiebedachhimmel seitlich leicht nach innen  
ziehen.  
Schiebedachhimmel an Haltefedern vorn wieder  
hochklappen (spannen).

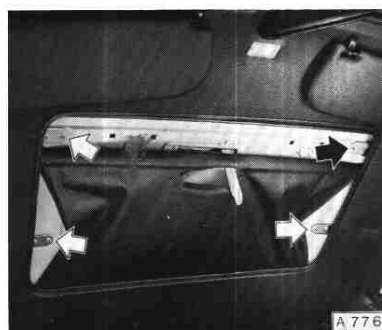

Deckel so weit nach vorn ziehen, bis Vorderkante  
der Gleitstücke „B“ auf gleicher Höhe mit der hinteren  
Rundung des Führungswulstes „C“ stehen.

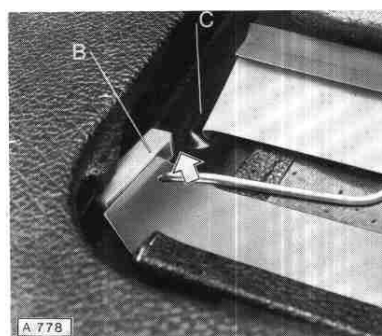

Deckel seitlich schwenken und aus Dachöffnung  
herausnehmen.

Einbau in umgekehrter Reihenfolge.

Gleitschienen in Dachrahmen seitlich mit Wälzlager-  
fett, Katalog-Nr. 19 46 254, leicht einfetten.



Vor dem Einlegen des Deckels in die Dachöffnung ist darauf zu achten, daß beide Stützhebel „D“ (linke und rechte Seite) mit der Spitze unten nach außen zeigen.

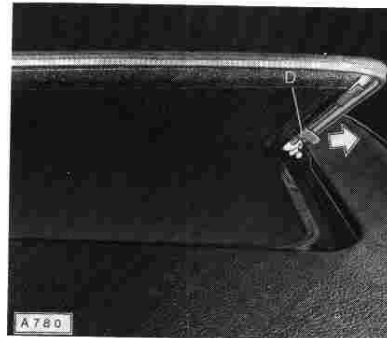

**C**

Beim Anschrauben der vorderen und hinteren Halteplatten zur Befestigung des Deckels darauf achten, daß die aufgebogenen Mitnehmerarme 1 und 2 für die seitlichen Betätigungswellen an den Halteplatten „X“ (vorne) und „Y“ (hinten) immer zueinander stehen.

